

【用意するもの】



【KTT-8 ハロウィン内容】

制作時間：約30分

リース(大・小).....1	スパンコール.....3
絵付き折り紙.....1	ひも.....1
ジャック オランタン ..1	ボールチェーン.....1
おばけ.....1	リボン(黒).....1
こもり.....1	リボン(オレンジ).....1
ぼうし.....1	説明書.....2

【折り図の記号】

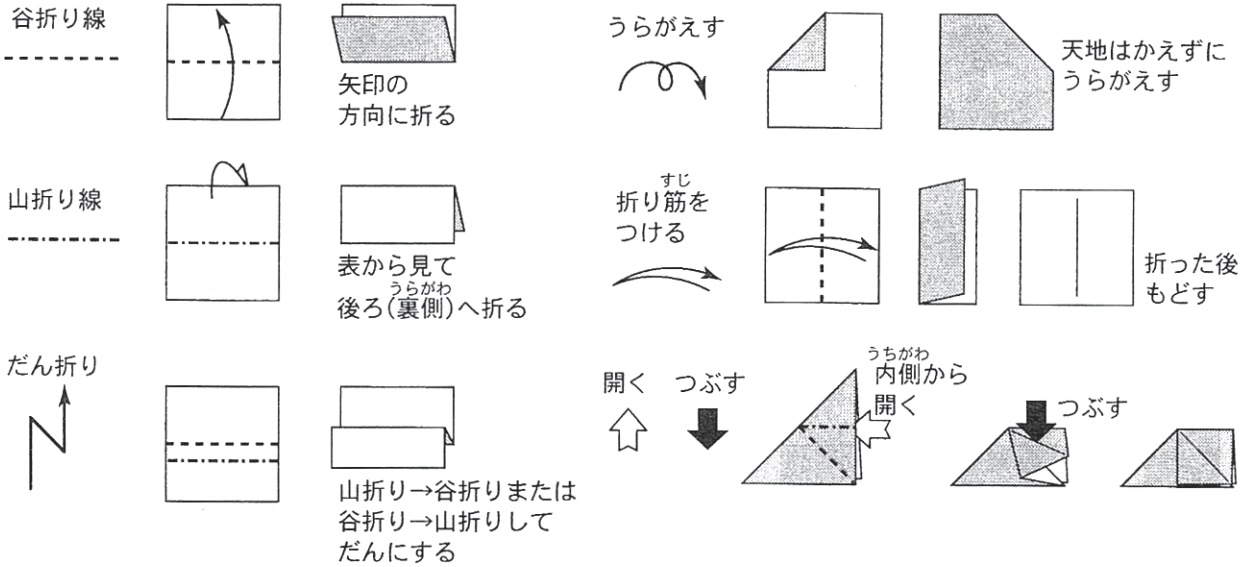

リースをはさず ・リース(大・小)

① 親指でリース(小)を押してはさず。

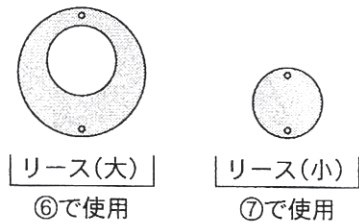
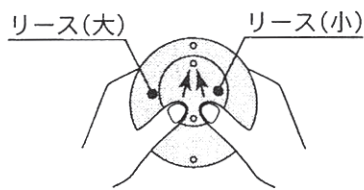

絵付き折り紙を折る ・絵付き折り紙『ジャック オランタン』・『おばけ』・『こもり』・『ぼうし』

② 絵つき折り紙『ジャック オランタン』を折る

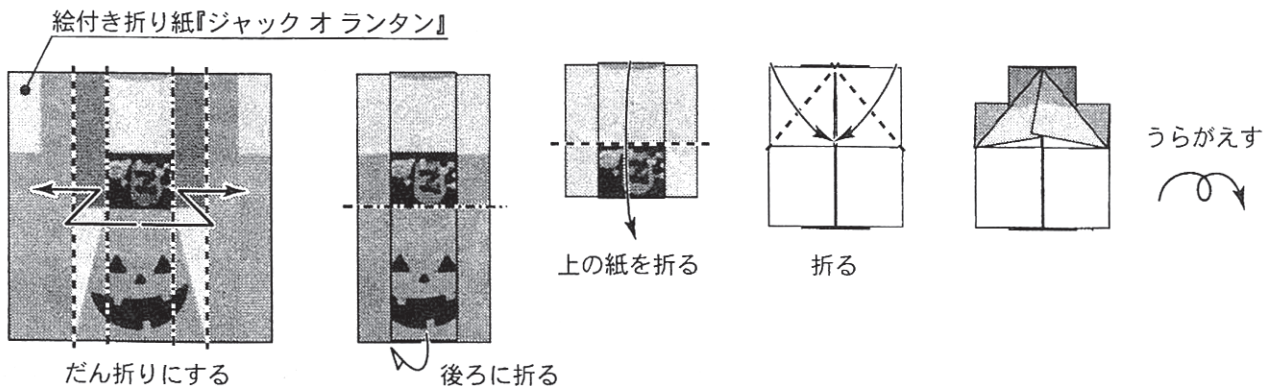

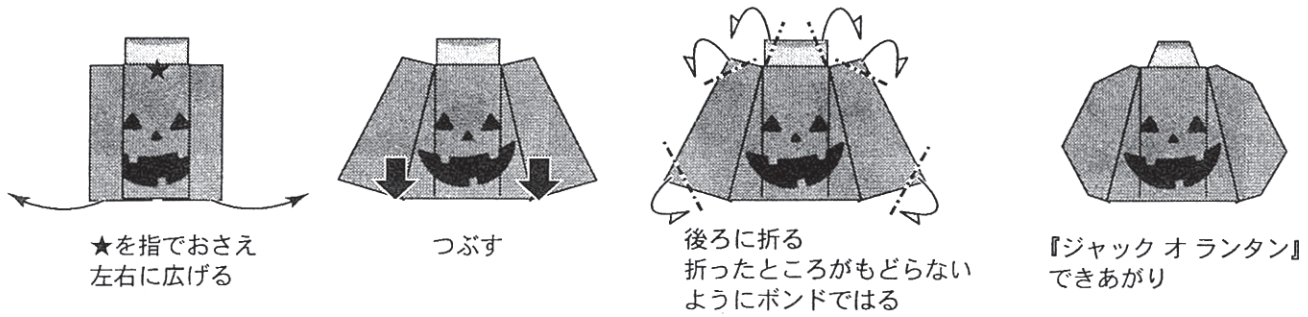

③ 絵つき折り紙『おばけ』を折る。

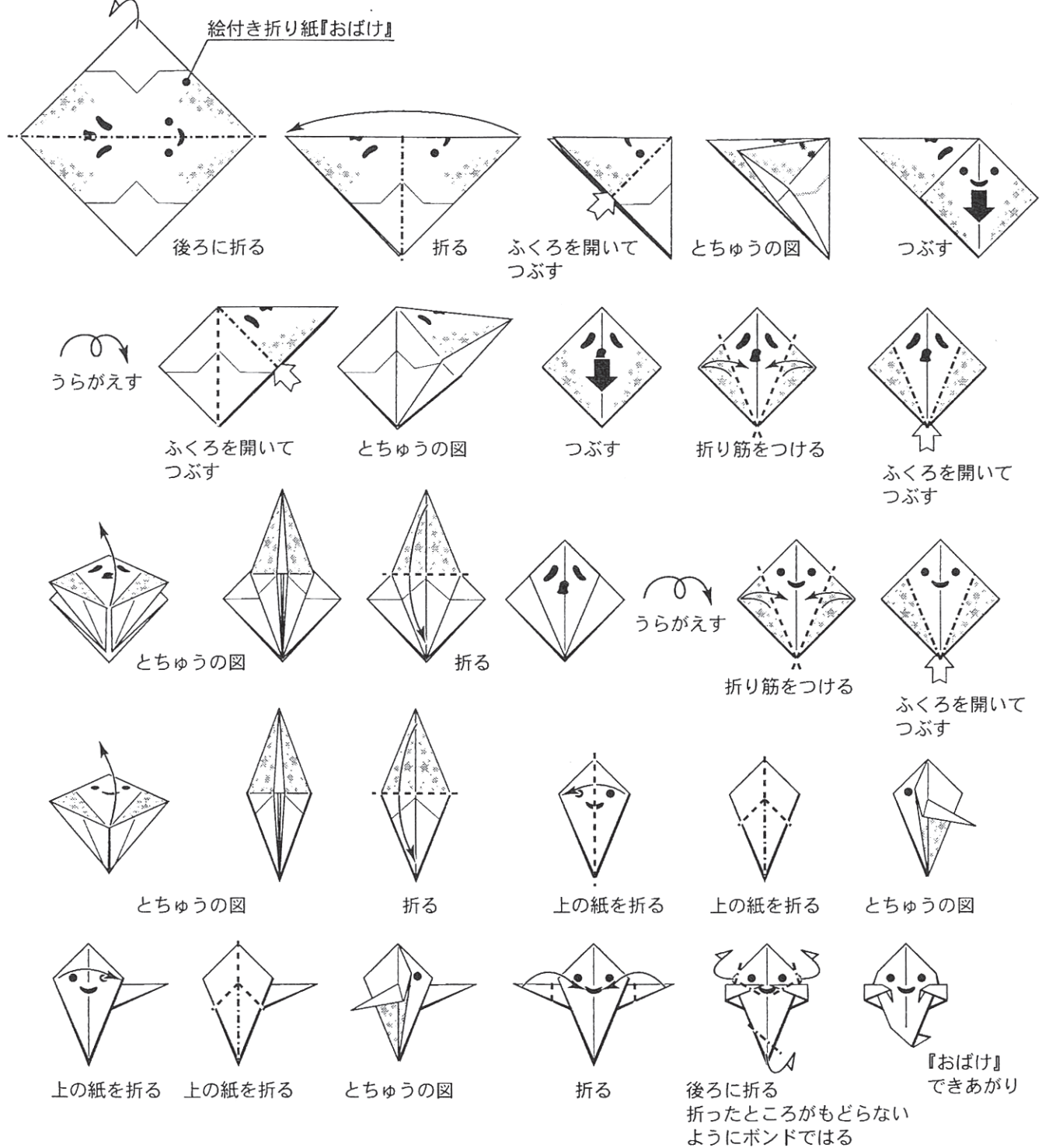

④ 絵つき折り紙『こもり』を折る。

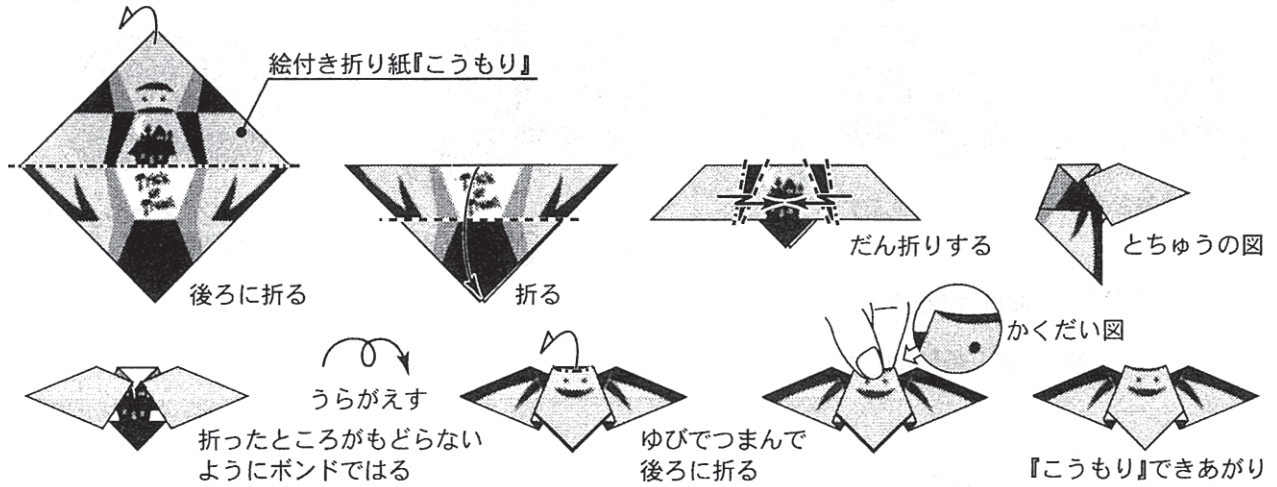

⑤ 絵つき折り紙『ぼうし』を折る。

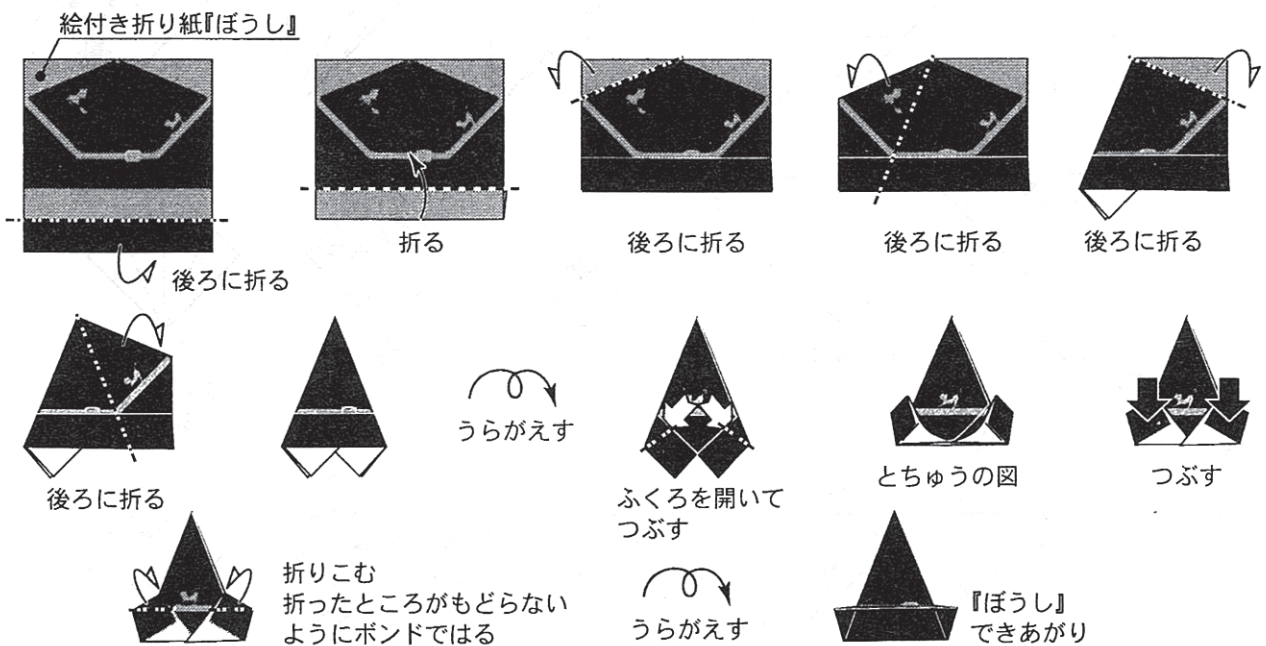

⑥ リボン(オレンジ)にボンドをつけてリボン(黒)の中心にはり、リース(大)の穴に通してちょうちょう結びにする。

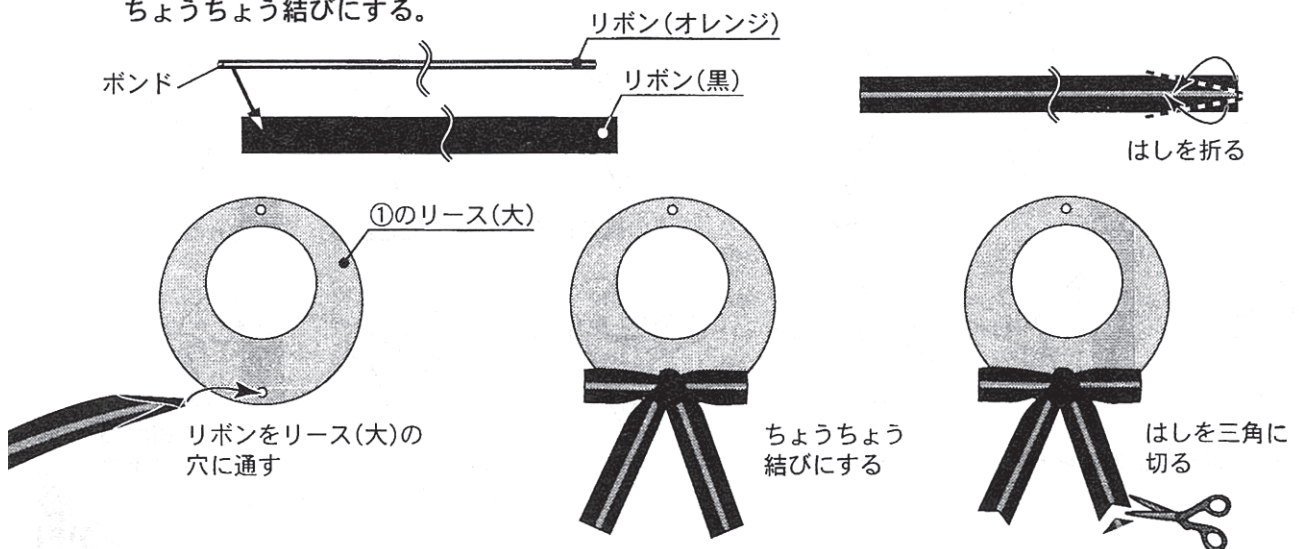

パーツを組み合わせ、リースに貼り付ける

・各パーツ

- ⑦ ひも・ボールチェーンをリースに取り付けます。
 できあがったパーツを【出来上がり図】を参考にリースにポンドではり付けます。
 ポンドではる前に各パーツをリースの上に置き、
 エンピツでうすく印をつけると失敗しません。

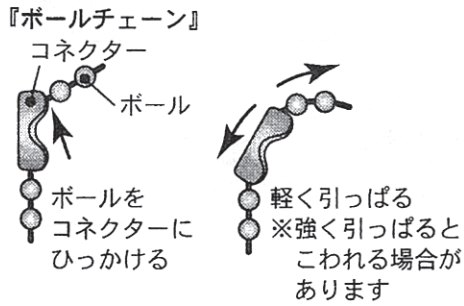
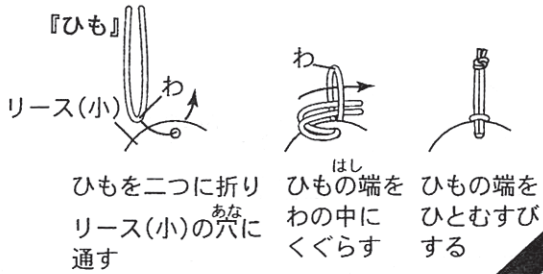

【出来上がり図】



Arrange

リースは両面使えますので
 お好きな色の方にパーツを
 はって楽しみください。